





Document t.b.v. gebruik op bouwlocatie

Referentienummer: 151475
 Project: Nijmegen - De Spiegelhof - Sanitair
 Kavel: 61
 Afleveradres:
 Pc + Plaats:

Sanitair

aant	code	omschrijving	serie
		<p>Benodigde warmwater toevoer zal door de aannemer/installateur gecontroleerd gaan worden. Afhankelijk van uw keuzes zal deze mogelijk aangepast moeten worden.</p> <p>Badkamer bestaande uit:</p> <p>Wastafel bestaande uit: ** bovenkant wastafel monteren op ca. 90cm ** bovenkant spiegel monteren op ca. 200cm **</p>	
1	80X60	Swallow swal spiegel stand 80x60	Standaard
			
1	8205	Silkline spiegelklemmen staal verchr.4st chroom	
			

aant	code	omschrijving	serie
1	23928000	Grohe m-size wastafelmengkraan push open chroom	Eurosmart Cosmopolitan
			
1	41886001	Villeroy & Boch wastafel 60x47cm m/1 kr.gat m/overl. white alpine	Architectura
			
1	215109001	De Beer wastafelbevestigingsset met plug m10x110mm	Schallfix
1		Lavigo design bekersiston 1 1/4' chroom	Sky
			
1	112340001	De Beer rubber manchet pvc / metaal 40x32mm zwart	
1	26811001	Douche bestaande uit: ** onderkant regendouche monteren op 210cm ** drain door installateur Grohe douchesysteem chroom	Tempesta System 210
			
1	ST0150090HECHM	Van Rijn st 01 vaste wand helder glas met glasbehandeling 87-89 cm chroom beslag met muurprofiel en stabilisatiestang (Z) = verstelbaarheid douchewand, hart glas 970-990, plaatsen op vlakke vloer	
			
1	5684HR01	Toilet bestaande uit: ** toilet monteren op 43cm, gemeten excl. zitting ** Wisa reservoir met Argos bedieningsplaat door installateur Villeroy & Boch pack wandcloset 53cm z/spoelrand white alpine	Architectura
			
		Verwarmingssysteem bestaande uit: ** via aannemer of installateur **	

aant	code	omschrijving	serie
1	5684HR01	<p>Toilet bestaande uit:</p> <p>Toilet bestaande uit: ** toilet monteren op 43cm, gemeten excl. zitting ** Wisa reservoir argos bedieningsplaat door installateur Villeroy & Boch pack wandcloset 53cm z/spoelrand white alpine</p>	Architectura
			
1	23039002	<p>Fontein bestaande uit: ** bovenkant fontein monteren op ca. 90cm ** Grohe fonteinkraan 93mm chroom</p>	Eurostyle Cosmopolitan
			
1	43733601	Villeroy & Boch fontein 36x26cm 1 kraangat r m/overl. white alpine	Architectura
			
1		Lavigo wastafelplug 1 1/4' niet afsluitbaar chroom	Sky Project
			
1		Lavigo fontein bekersiston design 1 1/4' chroom	Sky Project
			
1	112340001	De Beer rubber manchet pvc / metaal 40x32mm zwart	



Gemaakt met Imnoplus. Aan deze tekening kunnen geen rechten worden ontleend. Maten zijn ca. maten.

Mk	Middelkoop beesdseweg 2 4104 AW Culemborg Reinbouw BV		Aannemer: plaats - project: Reinbouw: Nijmegen - Spiegelhof
			Bouwnummer: ruimte: Bnr.00 Badkamer 1e verdieping
	16-3-2026	Middelkoop	Referentienummer(s):



Mk	Middelkoop beesdseweg 2 4104 AW Culemborg Reinbouw BV	Aannemer: plaats - project: Reinbouw: Nijmegen - Spiegelhof
		Bouwnummer: ruimte: Bnr.00 Badkamer 1e verdieping
	16-3-2026	Middelkoop



Gemaakt met Imnoplus. Aan deze tekening kunnen geen rechten worden ontleend. Maten zijn ca. maten.

Mk	Middelkoop beesdseweg 2 4104 AW Culemborg Reinbouw BV	Aannemer: plaats - project: Reinbouw: Nijmegen - Spiegelhof
		Bouwnummer: ruimte: Bnr.00 Badkamer 1e verdieping
	16-3-2026 Middelkoop	Referentienummer(s):



Gemaakt met Imnoplus. Aan deze tekening kunnen geen rechten worden ontleend. Maten zijn ca. maten.

Mk	Middelkoop beesdseweg 2 4104 AW Culemborg Reinbouw BV		Aannemer: plaats - project: Reinbouw: Nijmegen - Spiegelhof	
			Bouwnummer: ruimte: Bnr.00 Badkamer 1e verdieping	
	16-3-2026		Middelkoop	
		Referentienummer(s):		



Gemaakt met Imnoplus. Aan deze tekening kunnen geen rechten worden ontleend. Maten zijn ca. maten.

Mk	Middelkoop beesdseweg 2 4104 AW Culemborg Reinbouw BV		Aannemer: plaats - project: Reinbouw: Nijmegen - Spiegelhof
			Bouwnummer: ruimte: Bnr.00 Badkamer 1e verdieping
	16-3-2026	Middelkoop	Referentienummer(s):



Gemaakt met Imnoplus. Aan deze tekening kunnen geen rechten worden ontleend. Maten zijn ca. maten.

Mk	Middelkoop beesdseweg 2 4104 AW Culemborg Reinbouw BV	Aannemer: plaats - project: Reinbouw: Nijmegen - Spiegelhof
		Bouwnummer: ruimte: Bnr.00 Badkamer 1e verdieping
	16-3-2026	Middelkoop
		Referentienummer(s):



Gemaakt met Imoplus. Aan deze tekening kunnen geen rechten worden ontleend. Maten zijn ca. maten.

Mk	Middelkoop beesdseweg 2 4104 AW Culemborg Reinbouw BV		Aannemer: plaats - project: Reinbouw: Nijmegen - Spiegelhof
			Bouwnummer: ruimte: Bnr.00 Badkamer 1e verdieping
	16-3-2026	Middelkoop	Referentienummer(s):

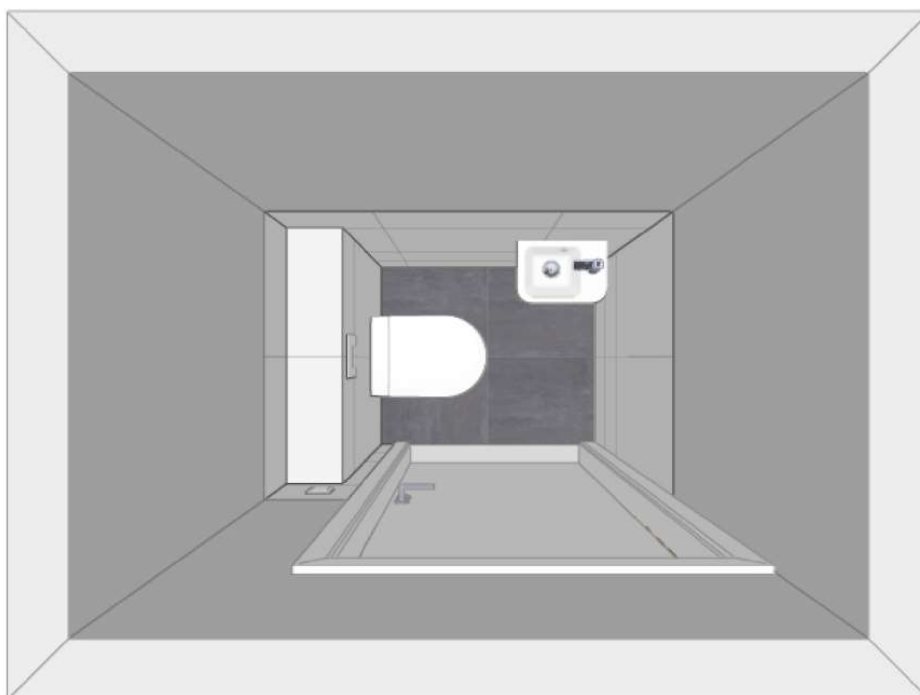

Gemaakt met Imnoplus. Aan deze tekening kunnen geen rechten worden ontleend. Maten zijn ca. maten.

Mk	Middelkoop beesdseweg 2 4104 AW Culemborg Reinbouw BV		Aannemer: plaats - project: Reinbouw: Nijmegen - Spiegelhof
			Bouwnummer: ruimte: Bnr.00: toilet begane grond
	16-3-2026	Middelkoop	Referentienummer(s):



Gemaakt met Imnoplus. Aan deze tekening kunnen geen rechten worden ontleend. Maten zijn ca. maten.

Mk	Middelkoop beesdseweg 2 4104 AW Culemborg Reinbouw BV		Aannemer: plaats - project: Reinbouw: Nijmegen - Spiegelhof
			Bouwnummer: ruimte: Bnr.00: toilet begane grond
	16-3-2026	Middelkoop	Referentienummer(s):

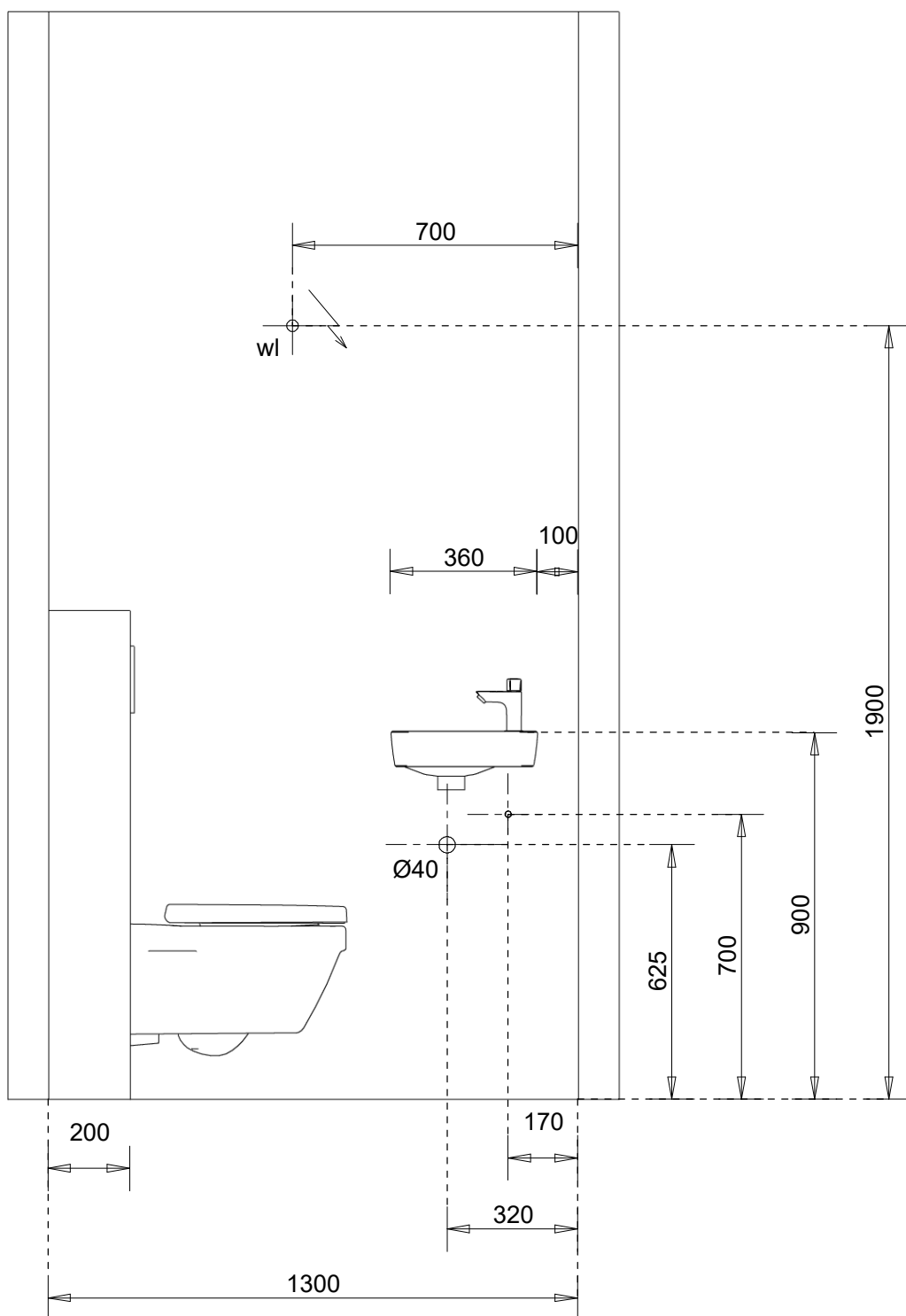

Gemaakt met Innoplus. Aan deze tekening kunnen geen rechten worden ontleend. Maten zijn ca. maten.

	Middelkoop Culemborg Beesdseweg 2 4104AW Culemborg Reinbouw BV		Aannemer: plaats - project Reinbouw: Nijmegen - Spiegelhof	
			Bouwnummer: ruimte Bnr.00: toilet begane grond	
			Referentienummer(s):	
	16-3-2026	Middelkoop		

Gemaakt met InnoPlus. Aan deze tekening kunnen geen rechten worden ontleend. Maten zijn ca. maten.

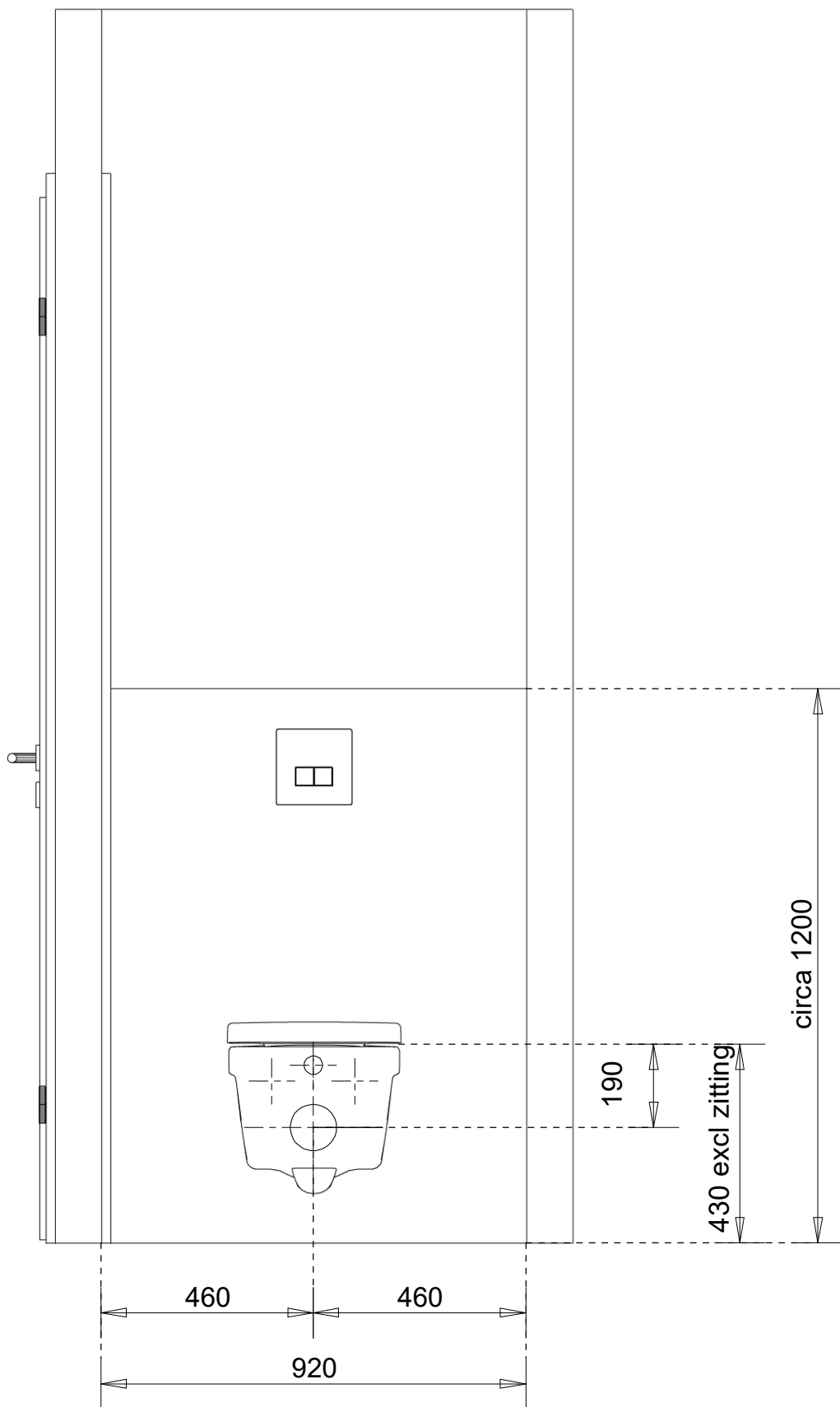

	Middelkoop Culemborg Beesdseweg 2 4104AW Culemborg Reinbouw BV		Aannemer: plaats - project Reinbouw: Nijmegen - Spiegelhof	
			Bouwnummer: ruimte Bnr.00: toilet begane grond	
			Referentienummer(s):	
	16-3-2026	Middelkoop		

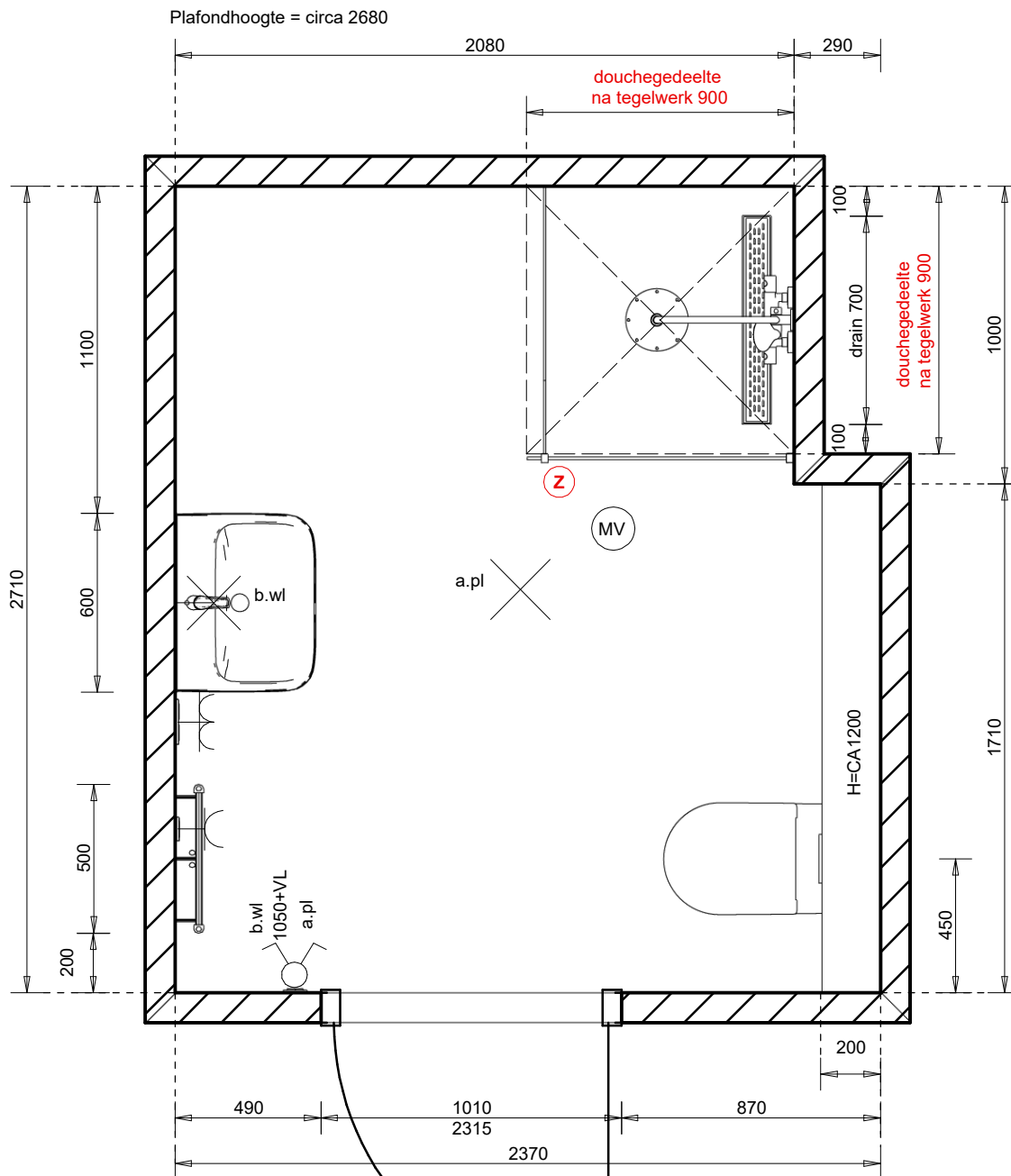

MAATVOERINGEN

- > maatvoeringen dienen in het werk gecontroleerd te worden
- > maatvoeringen zijn niet op schaal getekend
- > maatvoeringen verticaal vanaf afgewerkte vloer (incl. tegelwerk)
- > maatvoeringen horizontaal zijn ruwbouwmaten (betegelbare wand excl. tegelwerk)
- > positie MV-ventiel en/of plafondlichtpunt is indicatief en kan wijzigen i.v.m. technische uitwerking

ELEKTRICIEN:

- > toelichting symbol: a.pl = schakelaarnummer.plafondlichtpunt
- > toelichting symbol: b.wl = schakelaarnummer.wandlichtpunt

LOODGIETER:

- > douchegebied: onder afschot, verdiept, drain centreren
- > douche: waterleidingen uitvoeren met 1/2" muur brug

TOELICHTING DOUCHEWAND OF CABINE

- > (Z) = verstelbaarheid douchewand, hart glas 970-990, plaatsen op vlakke vloer

Gemaakt met Innoplus. Aan deze tekening kunnen geen rechten worden ontleend. Maten zijn ca. maten.

	Middelkoop Culemborg Beesdseweg 2 4104AW Culemborg Reinbouw BV	Aannemer: plaats - project Reinbouw: Nijmegen - Spiegelhof
		Bouwnummer: ruimte Bnr.00 Badkamer 1e verdieping
	16-3-2026	Middelkoop
		Referentienummer(s):

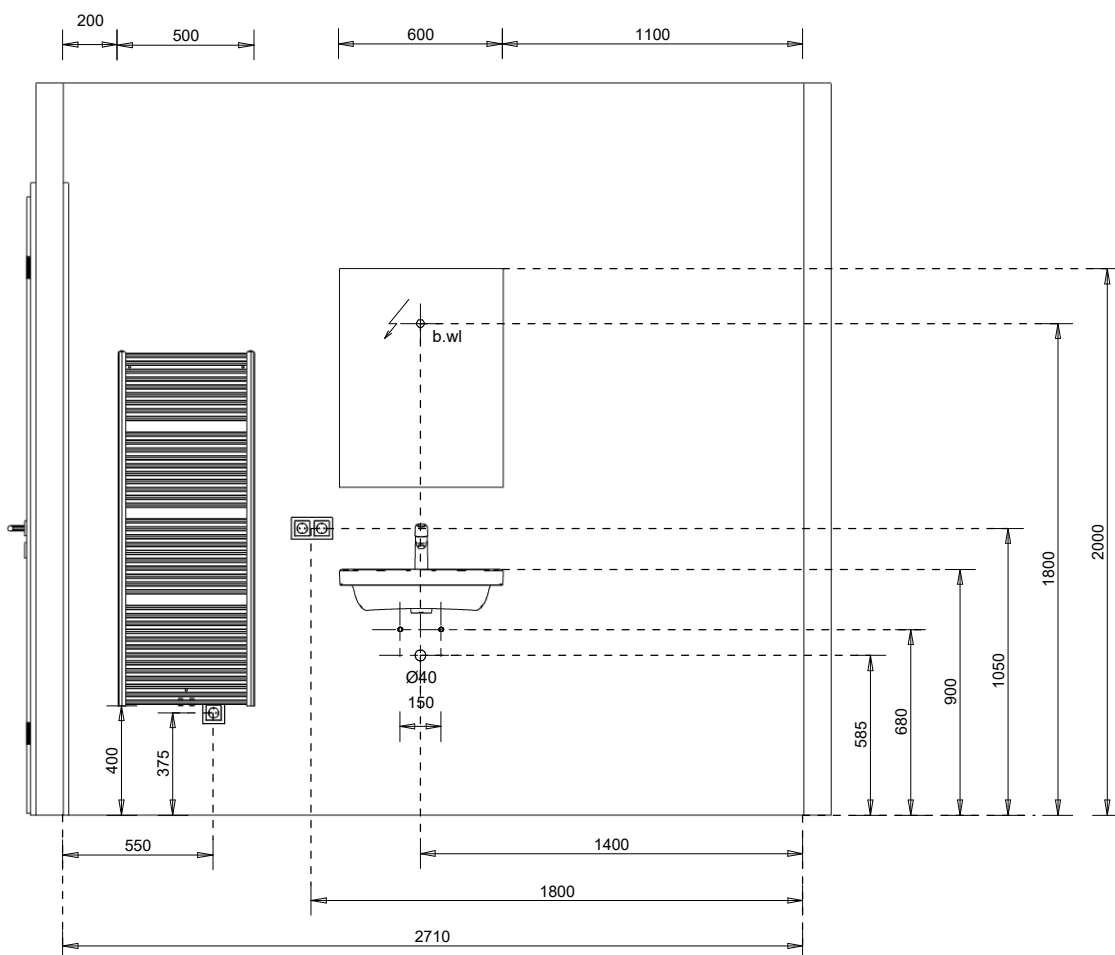

Gemaakt met Innoplus. Aan deze tekening kunnen geen rechten worden ontleend. Maten zijn ca. maten.

	Middelkoop Culemborg Beesdseweg 2 4104AW Culemborg Reinbouw BV		Aannemer: plaats - project Reinbouw: Nijmegen - Spiegelhof	
			Bouwnummer: ruimte Bnr.00 Badkamer 1e verdieping	
			Referentienummer(s):	
	16-3-2026	Middelkoop		

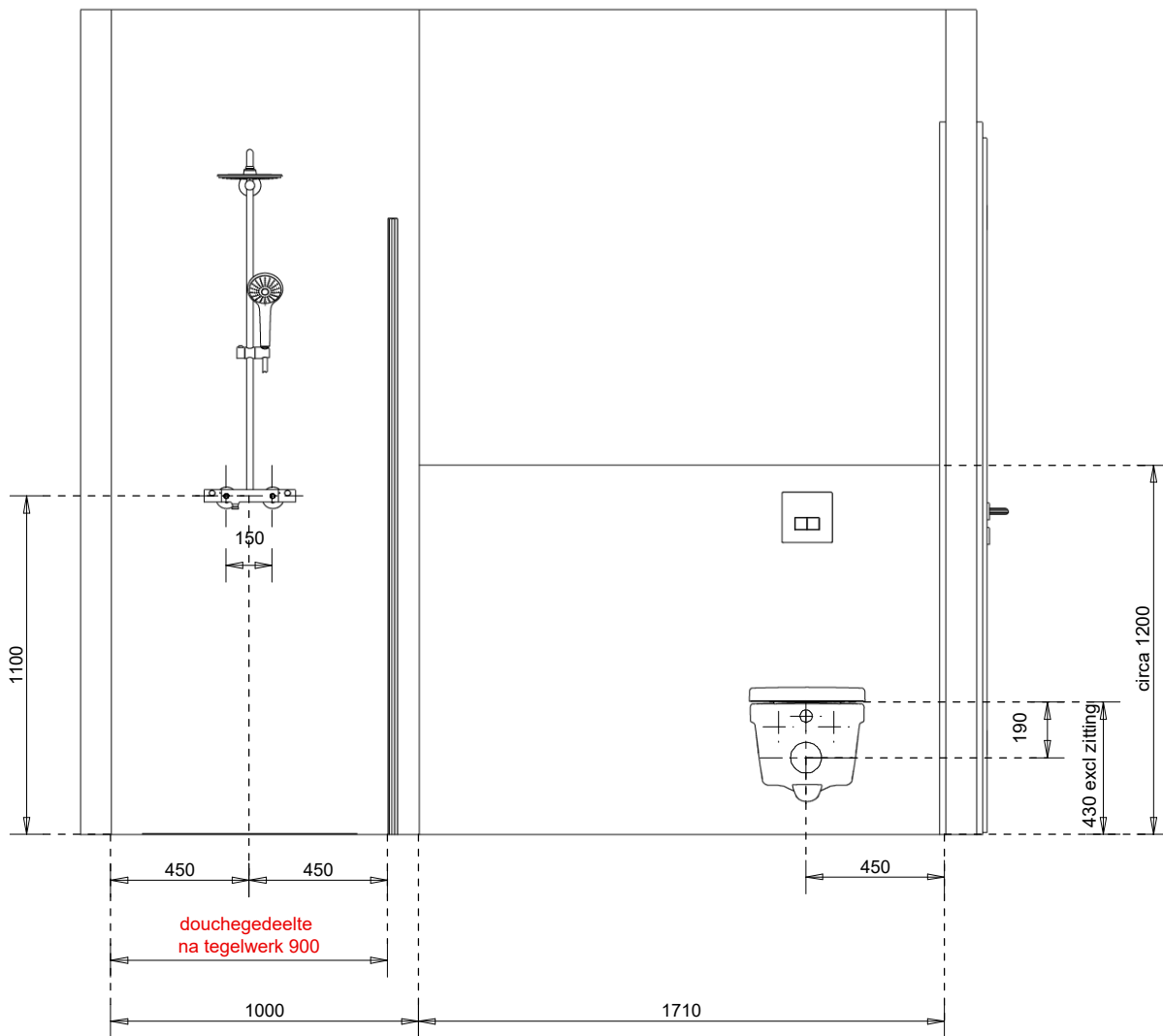

Gemaakt met Innoplus. Aan deze tekening kunnen geen rechten worden ontleend. Maten zijn ca. maten.

	Middelkoop Culemborg Beesdseweg 2 4104AW Culemborg Reinbouw BV		Aannemer: plaats - project Reinbouw: Nijmegen - Spiegelhof	
			Bouwnummer: ruimte Bnr.00 Badkamer 1e verdieping	
	16-3-2026	Middelkoop	Referentienummer(s):	